



Аккумуляторный вакуумный пылеуловитель

Руководство по эксплуатации

3-6

ADE 13 Li

alteco.hk

Сервисное обслуживание

Для получения информации по вопросам технического обслуживания изделия обращайтесь в специализированные сервисные центры. Полный список авторизованных сервисных центров, предоставляющих услуги по ремонту и обслуживанию, доступен на официальном сайте:

- alteco.hk/info/service.html

Сервистік қызмет көрсету

Өнімге техникалық қызмет көрсету мәселелері бойынша ақпарат алу үшін мамандандырылған сервистік орталықтарға хабарласыңыз. Жөндеу және қызмет көрсету қызметтерін ұсынатын уәкілетті қызмет көрсету орталықтарының толық тізімі Ресми сайтта қол жетімді:

- alteco.hk/info/service.html



Россия



Қазақстан

Xizmat ko'rsatish

Mahsulotga texnik xizmat ko'rsatish bo'yicha ma'lumot olish uchun ixtisoslashgan xizmat ko'rsatish markazlariga murojaat qiling. Ta'mirlash va texnik xizmat ko'rsatadigan vakolatli xizmat ko'rsatish markazlarining to'liq ro'yxati rasmiy veb-saytda mavjud:

- alteco.hk/info/service.html

Тейлөө кызматы

Продукцияны тейлөө боюнча маалымат алуу үчүн атайын тейлөө борборлоруна кайрылыңыз. Оңдоо жана тейлөө кызматтарын көрсөткөн ыйгарым укуктуу тейлөө борборлорунун толук тизмеси расмий сайтта жеткиликтүү:

- alteco.hk/info/service.html



O'zbekiston

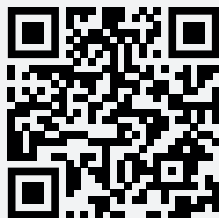

Кыргызстан



рис. 1

- 1. Всасывающее отверстие
- 2. Пылесборник
- 3. Защитный чехол
- 4. Кнопка сброса давления
- 5. Пузырьковый уровень

- 6. Индикатор заряда батареи
- 7. Порт для зарядки
- 8. Адсорбционный переключатель
- 9. Лазерный переключатель
- 10. Лазерный излучатель

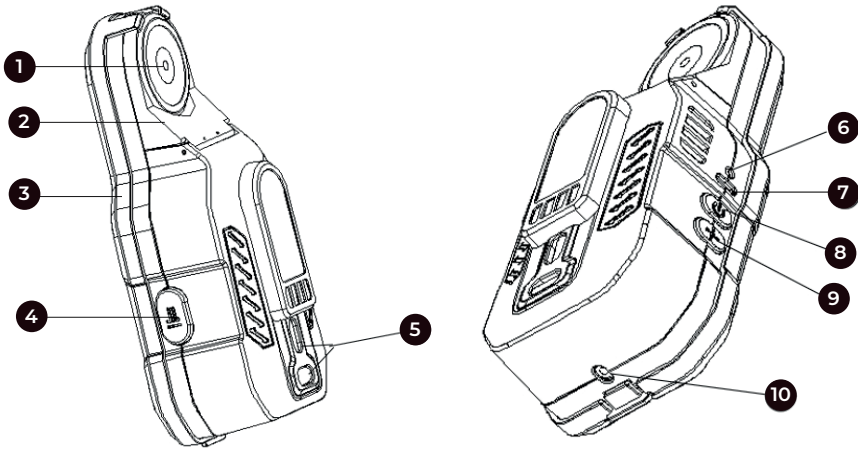

рис. 2



рис. 3

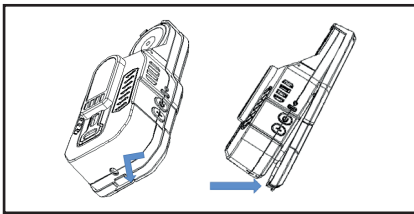

рис. 4

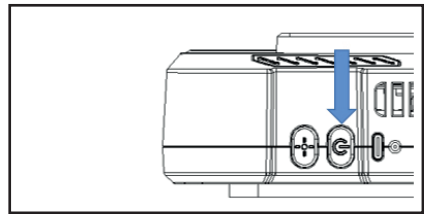

рис. 5

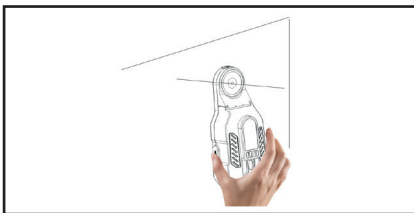

рис. 6

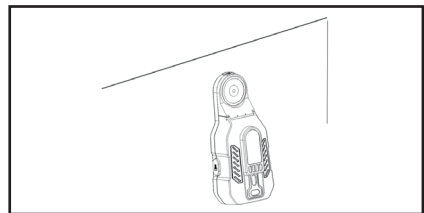

рис. 7

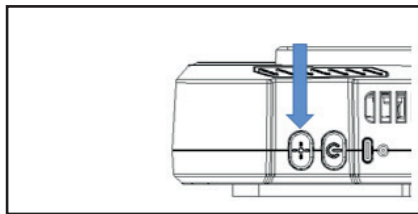

рис. 8

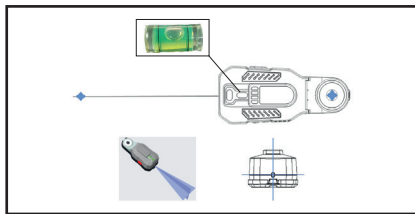

рис. 9

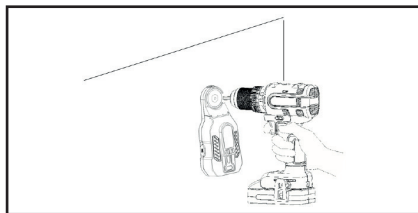

рис. 10

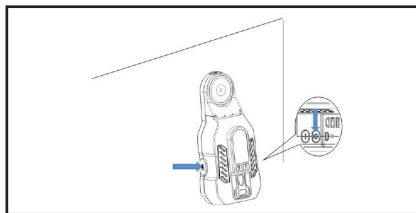

рис. 11

Характеристики	ADE 13 Li
Напряжение батареи, В	4
Вес, кг	0.25
Кабель для зарядки, шт	1

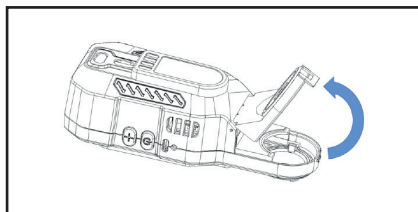
Компоненты продукта

Мы рекомендуем вам выбрать аксессуар в том магазине, где вы приобрели инструмент. Пожалуйста, выберите правильную насадку, которая подходит для вашей работы. Пожалуйста, смотрите прилагаемую упаковку для получения дополнительной информации о методах и помощи в использовании приложения.

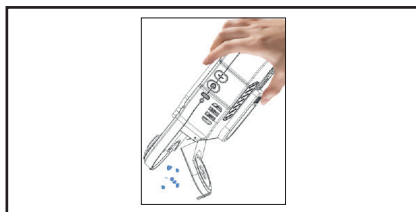
Инструкции по эксплуатации

1. Снимите защитную крышку

Снимите защитную крышку с инструмента. (см. рисунок 1)

2. Запуск/остановка

Нажмите и удерживайте кнопку более 1,5 секунд, чтобы запустить машину, затем нажмите кнопку еще раз, чтобы выключить машину. (см. рисунок 2)

3. Используйте пылесборник

- Снимите защитное основание
- Включите выключатель, пылесборник запустится и издаст звук работающего устройства
- Совместите всасывающее отверстие пылесборника с положением сверления и прикрепите строительную плоскость. (см. рисунок 3)
- Сильно нажмите на пылесборник, и звук работы усилится, заставляя инструмент присасываться к поверхности конструкции. (См. рис. 4)
- Для просверливания отверстий используйте электродрель. (см. рисунок 7)
- Непрерывное сверление с определенными требованиями к горизонтальному и вертикальному позиционированию может быть достигнуто путем включения «лазерного» линейного индикатора, помогающего позиционировать отверстия, расположенные с горизонтальными пузырьками. (см. рисунки 5 и 6)



Подходит для гладких и плоских поверхностей, таких как мрамор, дерево, керамическая плитка, деревянные доски и гладкие окрашенные стены

4. Снимите пылесборник

- Выключите выключатель
- Нажмите кнопку сброса давления и снимите пылесборник с поверхности конструкции. (См. рисунок H)

5. Высыпьте пыль

- Откройте крышку пылесборника и высыпьте пыль.

Состояние батареи

Индикатор уровня заряда батареи автоматически покажет уровень заряда батареи.

Световой индикатор непрерывно определяет и отображает состояние батареи, как показано ниже.

Состояние индикатора	Описание статуса
Зелёный свет	Батарея находится в состоянии высокого заряда
Красный свет	Уведомление о том, что аккумулятор разряжен и его необходимо зарядить
Мигающий красный огонек	Машина обесточена, выключена

Техническое обслуживание

1. Ремонт оборудования может производиться только профессиональными ремонтниками.
2. Используйте только запасные части и принадлежности, рекомендованные производителем.
3. Встроенные аккумуляторные батареи позволяют сохранять инструменты сухими, чистыми и обезжиренными. При чистке используйте чистую ткань и не используйте чистящие средства, бензин, керосин и т.д.

Сохраните все предупреждения и инструкции для дальнейшего использования

Зарядка

Состояние индикатора	Описание статуса
Мигающий зеленый огонек	Идет зарядка
Зелёный свет	Полностью заряжен

KZ | Өндіруші және импорттаушы: «ТССП Дистрибьюшн» ЖШС, ҚР, Астана қ., Ақжол даңғ., 65 ғим., тел. +7 (7172) 55 44 00, info@alteco.kz. Өнім сапасы бойынша наразылық қабылдайтын мекеме: «ТССП Қазақстан» ЖШС, ҚР, Астана қ., Ақжол даңғ., 65 ғим., тел. +7 (7172) 55 44 00. Қытайда жасалған

Изготовитель и импортер: ТОО «ТССП Дистрибьюшн», РК, г. Астана, просп. пр. Ақжол, зд. 65, тел. +7 (7172) 55 44 00, info@alteco.kz. Организация, принимающая претензии по качеству продукции: ТОО «ТССП Казахстан», РК, г. Астана, просп. пр. Ақжол, зд. 65, тел. +7 (7172) 55 44 00

RU | Импортер и организация, принимающая претензии по качеству продукции: ООО «Северный Альянс», РФ, 630020, Новосибирская область, г. Новосибирск, ул. Тамбовская, 41., тел. +7 967 085 46 24, info@altecopt.ru. Сделано в Китае

UZ | Import qiluvchi va mahsulot sifati bo'yicha da'volarni qabul qiluvchi tashkilot: «TSSP» ХК МСНЖ, O'zbekiston, Toshkent, Bilimdon ko'chasi 12a - uy, tel. +998 90 830 22 60, info@alteco.uz. Xitoyda ishlab chiqarilgan

Дата приема	_____	Заполняется сервисным центром	Отрывной талон	
Дата выдачи	_____		Изделие _____ Серийный номер _____	
Особые отметки	_____		Дата продажи _____	
	_____		Дата приема _____	
	_____		Дата выдачи _____	
		Покупатель _____		

Дата приема	_____	Заполняется сервисным центром	Отрывной талон	
Дата выдачи	_____		Изделие _____ Серийный номер _____	
Особые отметки	_____		Дата продажи _____	
	_____		Дата приема _____	
	_____		Дата выдачи _____	
		Покупатель _____		

Дата приема	_____	Заполняется сервисным центром	Отрывной талон	
Дата выдачи	_____		Изделие _____ Серийный номер _____	
Особые отметки	_____		Дата продажи _____	
	_____		Дата приема _____	
	_____		Дата выдачи _____	
		Покупатель _____		

Производитель оставляет за собой право на внесение изменений в конструкцию, дизайн и комплектацию изделий.

Өндіруші өнімнің конструкциясына, дизайнына және конфигурациясына өзгерістер енгізу құқығын өзіне қалдырады.

Ishlab chiqaruvchi mahsulotlarning dizayni, dizayni va konfiguratsiyasiga o'zgartirishlar kiritish huquqini o'zida saqlab qoladi.

Өндүрүүчү продукциянын конструкциясына, дизайнына жана комплектине өзгөртүүлөрдү киргизүү укугун өзүнө калтырат.

